

표준형가드레일 - 노측용[성토부]
H810xW2000(성토부) - SB3등급

NO	제품코드	특이사항	비고	
1	본선	JGS321-RNZZL	도금/HR	-
	단부시점	UGK321-ZNF1L		
	단부중점	UGK321-ZNR1L		
2	본선	JGS321-HNZZG	풀색/HGI	-
	단부시점	UGK321-ZNF1G		
	단부중점	UGK321-ZNR1G		
3	본선	JGS321-HNZZI	은색/HGI	-
	단부시점	UGK321-ZNF1I		
	단부중점	UGK321-ZNR1I		

평면도

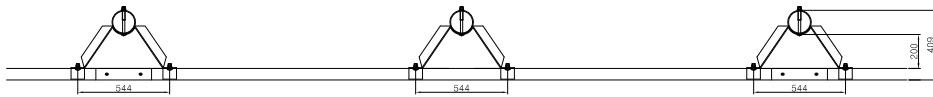

정면도

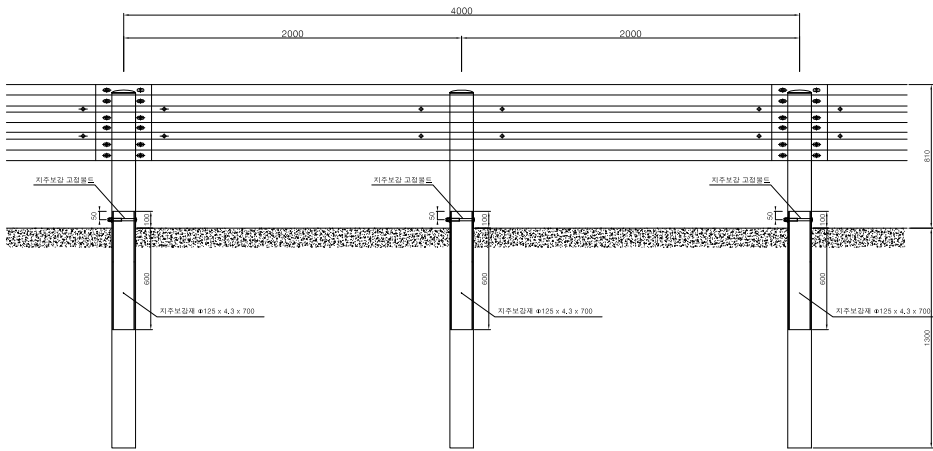

가드레일 상세도

정면도

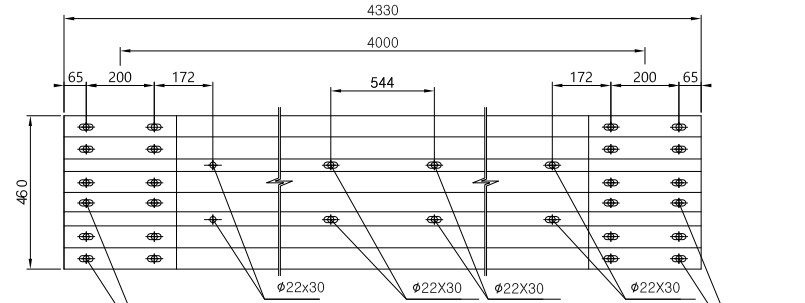

측면도

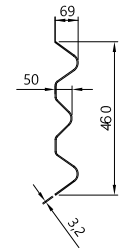

가드레일 설치도

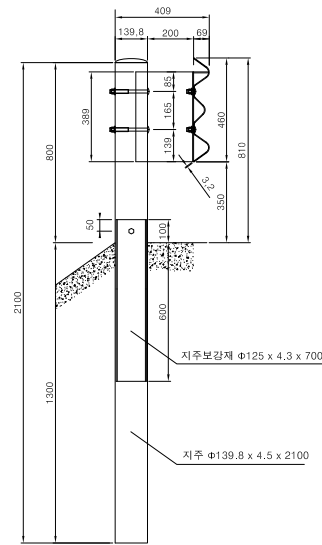

BOLT/NUT 상세도

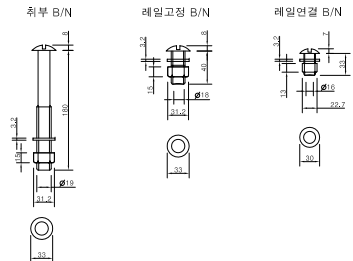

블럭아웃상세도

지주 덮개 상세도

지주상세도

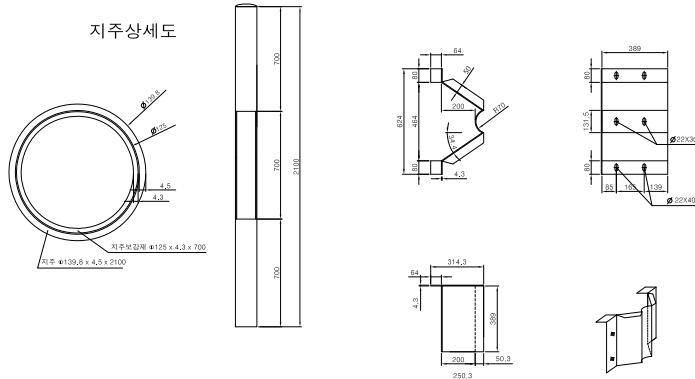

단부 (표준형 H810 성토부)

No	Description	QTY	Size	Material	CODE
16	레일연결 B/N_ASSY	4	$\phi 16 \times 33$	SS400	MITTING16033SL
15	고정 B/N_ASSY	4	$\phi 18 \times 40$	SS400	MITTING18040SL
14	취부 B/N_ASSY	0.5	$\phi 19 \times 180$	SS400	MITTING19180SL
13	3Way 라운드레일	1	460x965x4.0t	SS400	PBGER3RZZ**
	3Way 언드레일	1	460x765x4.0t	SS400	PBGER3W**ZZ**
12	블럭아웃	0.5	624X389X4.3t	SS400	PBGBAE02RL
11	지주캡	0.5	$\phi 139.8$ 용	SS400	FC513901L
10	보강지주	0.5	$\phi 125 \times 700 \times 4.3t$	STK400	PSGPI700050E
09	매립지주	0.5	$\phi 139.8 \times 2100 \times 4.5t$	STK400	PSGPPSE2RL

개소량

표준형 성토부 방호울타리-SB3등급

No	Description	QTY	Size	Material	CODE
08	레일연결 B/N_ASSY	6	$\phi 16 \times 33$	SS400	MITTING16033SL
07	고정 B/N_ASSY	4	$\phi 18 \times 40$	SS400	MITTING18040SL
06	취부 B/N_ASSY	2	$\phi 19 \times 180$	SS400	MITTING19180SL
05	3Way 레일	0.5	460X430X3.2t	SS400	PSGGS3C324**
04	블럭아웃	1	624X389X4.3t	SS400	PBGBAE02RL
03	지주캡	1	$\phi 139.8$ 용	SS400	FC513901L
02	보강지주	1	$\phi 125 \times 700 \times 4.3t$	STK400	PSGPI700050E
01	매립지주	1	$\phi 139.8 \times 2100 \times 4.5t$	STK400	PSGPPSE2RL

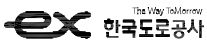

사업명
시설/공구
건설분야

건설단계

R1 2016-07-25
개정번호 날짜

개정내용

과업책임자

분야별책임자

설계자

위치정보
축척
모델명

도면명

표준형가드레일

판설번호